

令和4年度版

市税概要

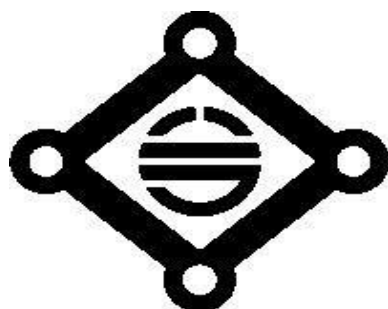

井原市

市 民 憲 章

わたくしたちは、緑の山と小田川の清流に恵まれて豊かに育った井原市民です。

山陽道に沿って、早くから文教が興り、産業の栄えたわたくしたちのまちは、今やたくましい足どりで瀬戸内圏の輝くあすへ大きく前進しています。

わたくしたちは、先人ののこしてくれたこの郷土を、強い自覚と責任をもって、次の世代へ伝えるに足る誇り高い井原市とするために、こぞって力をあわせましょう。

- 1 健康に輝く清潔な町をつくりましょう。
- 1 働くことに喜びをもち生産の意欲あふれる町をつくりましょう。
- 1 お互いの立場を尊び秩序正しい町をつくりましょう。
- 1 こどものしあわせをはぐくみ夢と希望にみちた町をつくりましょう。
- 1 教養を深め文化の香り高い町をつくりましょう。

昭和43年4月1日制定

・市 木 くろまつ

・市 花 さくら

令和4年度版 市税概要

目 次

1. 井原市の概要	
(1) 位置及び面積等	1
(2) 市域の変遷	1
(3) 人口及び世帯数の推移	1
2. 税務行政機構	
(1) 行政機構図	2
(2) 税務機構及び事務分掌	3
(3) 税務職員数	3
(4) 徴税費に関する調べ	4
3. 財 務	
(1) 令和4年度一般会計当初予算	5
(2) 自主財源と依存財源（令和4年度一般会計当初予算）	6
(3) 市税収納状況	7
(4) 年度別決算状況	9
4. 市 税	
(1) 市 民 税	11
(2) 固定資産税	15
(3) 都市計画税	24
(4) 軽自動車税	25
(5) たばこ税	25
(6) 鉱 産 税	25
5. 徴 収 の 状 況	
(1) 不納欠損額	26
(2) 督促手数料	26
(3) 延滞金	27
(4) 財産差押状況	28
(5) 公売の状況	28
6. 口座振替の状況	
(1) 口座振替での納付状況	29
7. 税の証明に関する調べ	
(1) 諸証明の状況	29
8. 国民健康保険税	
(1) 被保険者の状況	30
(2) 調定額及び収納状況	30
(3) 督促状発送件数	30
(4) 督促手数料・延滞金	30
(5) 不納欠損状況	30
9. 介護保険料	
(1) 第1号被保険者保険料	31
(2) 第1号被保険者数	32
(3) 調定額及び収納状況	32
(4) 督促状発送件数	32
(5) 督促手数料・延滞金	32
(6) 不納欠損状況	32
10. 後期高齢者医療保険料	
(1) 被保険者の状況	33
(2) 調定額及び収納状況	33
(3) 督促状発送件数	33
(4) 督促手数料・延滞金	33
(5) 不納欠損状況	33
11. 税 率 の 変 遷	34

1. 井原市の概要

(1) 位置及び面積等

(ア) 位置・面積

位置（市役所東経 133度 27分 / 北緯 34度 35分
 海拔 40.2 m

面積 243.54 km² (H17.3合併前 89.95 km²)

※合併～H25までは 東西 22.62 km (H17.3合併前 9.9 km)
 243.36km²

南北 22.97 km (H17.3合併前 11.5 km)

(イ) 市の位置図

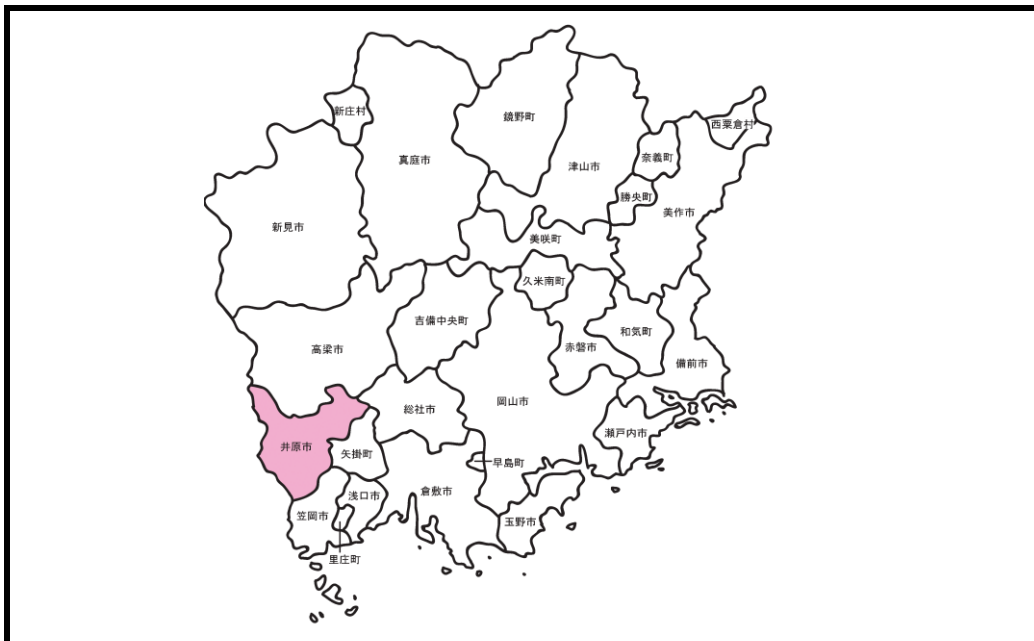

(2) 市域の変遷

① 昭和28年4月1日 (1953) 後月郡 井原町、西江原町、高屋町、荏原村、木之子村、
 県主村、青野村、山野上村、小田郡 稲倉村、大江村が
 合併して市制施行

② 平成17年3月1日 (2005) 後月郡 芳井町、小田郡 美星町 を編入合併

(3) 人口及び世帯数の推移

(各年3月31日現在)

年	人口	世帯数	人口密度	一世帯 当り人員	備考
	人	戸	人	人	
平成16年(2004)	35,712	12,104	397.0	2.95	H17.3.1 芳井町・美星町 を編入合併
平成17年(2005)	47,056	16,001	193.4	2.94	
平成25年(2013)	43,917	16,765	180.5	2.62	
令和2年(2020)	39,672	16,791	162.9	2.36	
令和3年(2021)	39,159	16,786	160.8	2.33	
令和4年(2022)	38,581	16,721	158.4	2.31	

[住民基本台帳(外国人を含む)による]

2. 税務行政機構

(1) 行政機構図(市長部局)

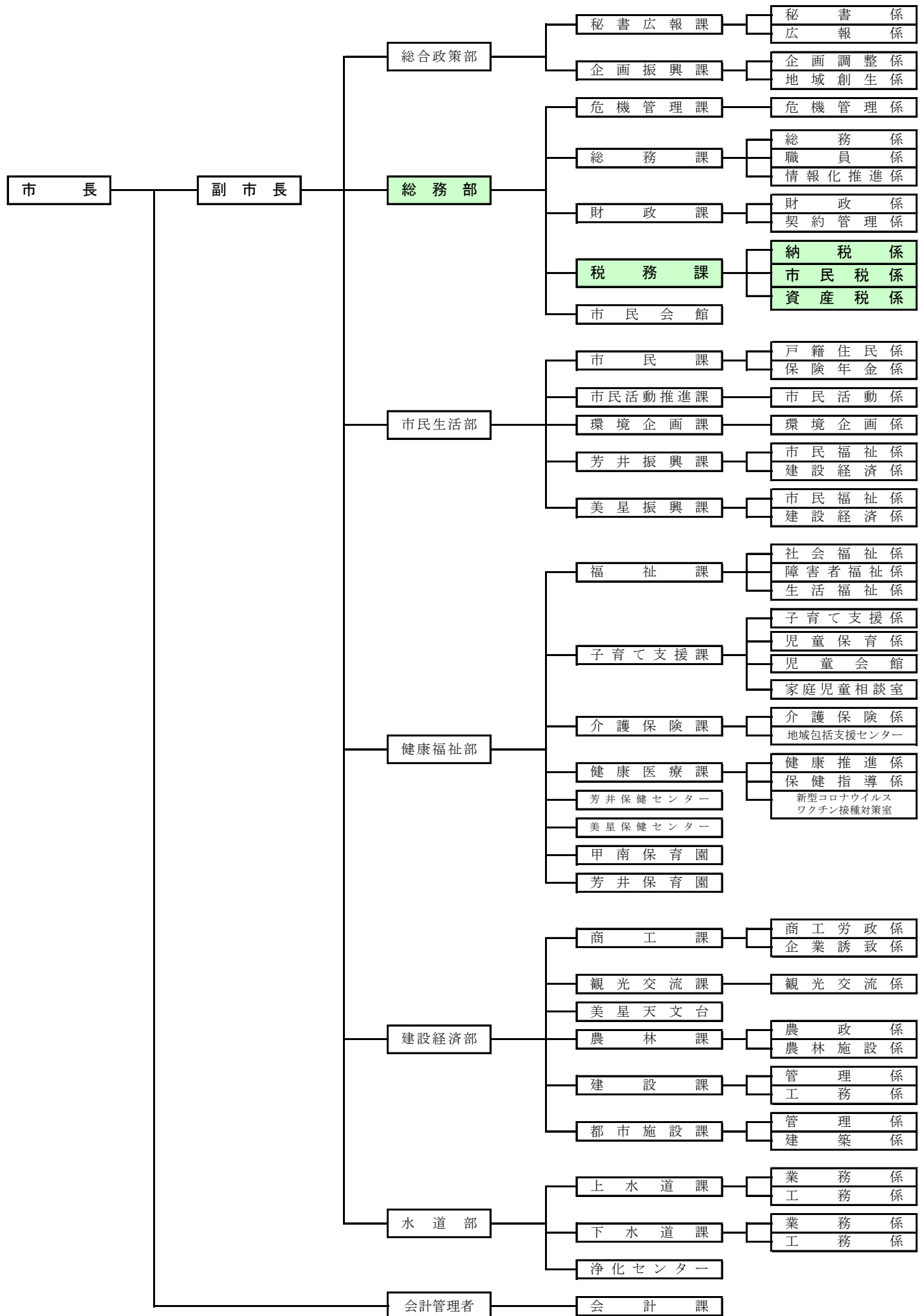

※令和4年4月1日現在

(2) 税務機構及び事務分掌

部	課	係	分 担
総 務 部	税 務 課	納税係	(1) 納税思想の普及啓発に関すること。 (2) 固定資産評価審査委員会に関すること。 (3) 市税等の徴収及び消込に関すること。 (4) 市税の滞納処分及びその停止又は換価猶予に関すること。 (5) 税の徴収及び滞納処分の嘱託並びに受託に関すること。 (6) 介護保険料の徴収に関すること。 (7) 後期高齢者医療保険料の徴収に関すること。 (8) 原動機付自転車及び小型特殊自動車の標識に関すること。 (9) 軽自動車税の賦課及び減免に関すること。 (10) 自動車及び原動機付自転車の臨時運行許可に関すること。 (11) 市税の過誤納金の還付に関すること。 (12) 市税の証明に関すること。 (13) 課内の庶務及び他の係の主管に属しないこと。
		市民税係	(1) 市民所得の調査並びに市民税及び国民健康保険税の賦課並びに減免に関すること。 (2) 介護保険料の賦課及び減免に関すること。 (3) 後期高齢者医療保険料に関すること。 (4) 国民健康保険税、介護保険料及び後期高齢者医療保険料の過誤納金の還付に関すること。 (5) 法人市民税の申告指導及び賦課に関すること。
		資産税係	(1) 土地、家屋及び償却資産の調査並びに評価に関すること。 (2) 固定資産税及び都市計画税の賦課並びに減免に関すること。 (3) 土地、家屋及び償却資産に関する台帳(地籍簿及び地積図を含む。)の整理保管及び閲覧又は縦覧に関すること。

(3) 税務職員数

(ア) 現状の人員構成

(単位：人)

課名	課長	係名	収納主幹 課長補佐	主幹 係長	主査 主任	主任 主事	主事	主事補	計
税務課	1	納税係	1		1		4	2	8
		市民税係		2	2	2	1	1	8
		資産税係		1	1	2	3	1	8
計	1		1	3	4	4	8	4	25

※令和4年4月1日現在

(イ) 職員数の推移

(単位：人)

区分	29	30	元	2	3	4
市職員数(市民病院職員含)	562	560	555	548	562	560
市長部局職員数(A)	280	275	271	257	262	267
税務職員数(B)	25	25	25	25	25	25
税務職員割合 B ÷ A (%)	8.9%	9.1%	9.2%	9.7%	9.5%	9.4%
税務職員1人当り人口	1,658	1,637	1,616	1,587	1,566	1,543

※各年度4月1日現在

(4) 徴税費に関する調べ

区 分		年 度					
		2 8	2 9	3 0	元	2	3
税 収 入 額	市 税 ①	千円 4,601,293	千円 4,666,822	千円 4,753,681	千円 4,682,972	千円 4,600,312	千円 4,464,995
	個 人 県 民 税	1,065,460	1,082,864	1,156,983	1,132,933	1,124,490	1,096,742
	合 計 ②	5,666,753	5,749,686	5,910,664	5,815,905	5,724,802	5,561,737
徴 税 額	人 件 費 ③	155,895	170,428	165,593	164,068	163,227	151,828
	物 件 費	11,073	9,745	9,467	9,429	6,099	6,066
	諸 費	46,796	23,945	21,899	50,902	18,118	65,508
	合 計 ④	213,764	204,118	196,959	224,399	187,444	223,402
県 民 税 徴 収 取 扱 費	新制度（納税義務者数 等）による金額	65,367	65,930	66,444	66,613	66,176	65,296
	旧制度による金額	89	90	55	24	29	87
	特 例 還 付 金 準 相 当 額 を 基 準 に し た 金 額						
	合 計 ⑤	65,456	66,020	66,499	66,637	66,205	65,383
④ - ⑤ ⑥		148,308	138,098	130,460	157,762	121,239	158,019
税 収 入 額 に 対 する 徴 税 費 の 割 合	④ / ②	% 3.8	% 3.6	% 3.3	% 3.9	% 3.3	% 4.0
	⑥ / ①	3.2	3.0	2.7	3.4	2.6	3.5
徴 税 職 員 数 4月1日現在	吏 員	人 25	人 25	人 25	人 25	人 25	人 25
	その他の職員	1	1	1	1	1	1
	合 計 ⑦	26	26	26	26	26	26
職員一人当たりの人件費 ③ / ⑦		千円 5,996	千円 6,555	千円 6,369	千円 6,310	千円 6,278	千円 5,840

3. 財 務

(1) 令和4年度一般会計当初予算

歳 入			歳 出		
款	予 算 額	構成比	款	予 算 額	構成比
	千円	%		千円	%
市 税	4,526,587	19.7	議 会 費	211,247	0.9
地 方 譲 与 税	259,466	1.1	総 務 費	3,666,729	15.9
利 子 割 交 付 金	3,700	0.0	民 生 費	6,228,241	27.0
配 当 割 交 付 金	23,100	0.1	衛 生 費	2,678,720	11.6
株 式 等 譲 渡 所 得 割 交 付 金	48,400	0.3	労 働 費	42,654	0.2
法 人 事 業 税 交 付 金	66,600	0.3	農 林 水 産 業 費	519,442	2.3
地 方 消 費 税 交 付 金	819,800	3.6	商 工 費	1,059,776	4.6
ゴ ル フ 場 利 用 税 交 付 金	27,200	0.1	土 木 費	2,395,771	10.4
自 動 車 取 得 税 交 付 金	0	0.0	消 防 費	837,902	3.6
環 境 性 能 割 交 付 金	18,800	0.1	教 育 費	3,274,110	14.2
地 方 特 例 交 付 金	27,500	0.1	災 害 復 旧 費	150,570	0.7
地 方 交 付 税	7,700,000	33.4	公 債 費	1,949,838	8.5
交 通 安 全 対 策 特 別 交 付 金	4,700	0.0	諸 支 出 金	0	0.0
分 担 金 及 び 負 担 金	6,910	0.0	予 備 費	30,000	0.1
使 用 料 及 び 手 数 料	229,920	1.0			
国 庫 支 出 金	2,581,126	11.2			
県 支 出 金	1,253,271	5.5			
財 産 収 入	50,364	0.1			
寄 附 金	100,553	0.4			
繰 入 金	2,799,910	12.2			
繰 越 金	2,000	0.0			
諸 収 入	228,893	1.0			
市 債	2,266,200	9.8			
歳 入 合 計	23,045,000	100.0	歳 出 合 計	23,045,000	100.0

(2) 自主財源と依存財源（令和4年度一般会計当初予算）

自主財源			依存財源		
款別	金額	構成比	款別	金額	構成比
	千円	%		千円	%
市 税	4,526,587	57.0	地 方 譲 与 税	259,466	1.7
分 担 金 及 び 負 担 金	6,910	0.1	利 子 割 交 付 金	3,700	0.0
使 用 料 及 び 手 数 料	229,920	2.9	配 当 割 交 付 金	23,100	0.2
財 産 収 入	50,364	0.6	株 式 等 譲 渡 所 得 割 交 付 金	48,400	0.3
寄 附 金	100,553	1.3	法 人 事 業 税 交 付 金	66,600	0.5
繰 入 金	2,799,910	35.2	地 方 消 費 税 交 付 金	819,800	5.4
繰 越 金	2,000	0.0	ゴ ル フ 場 利 用 税 交 付 金	27,200	0.2
諸 収 入	228,893	2.9	自 動 車 取 得 税 交 付 金	0	0.0
			環 境 性 能 割 交 付 金	18,800	0.1
			地 方 特 例 交 付 金	27,500	0.2
			地 方 交 付 税	7,700,000	51.0
			交 通 安 全 対 策 特 別 交 付 金	4,700	0.0
			国 庫 支 出 金	2,581,126	17.1
			県 支 出 金	1,253,271	8.3
			市 債	2,266,200	15.0
小 計	7,945,137	100.0	小 計	15,099,863	100.0
割 合	(前年度31.9%)	34.5	割 合		65.5
歳 入 合 計			23,045,000		100.0

(3) 市税収納状況

税目	年度	29			30			元			2			3		
	区分	調定額	収納額	収納率	調定額	収納額	収納率	調定額	収納額	収納率	調定額	収納額	収納率	調定額	収納額	収納率
		千円	千円	%	千円	千円	%	千円	千円	%	千円	千円	%	千円	千円	%
市 民 税		2,086,149	2,072,250	99.3	2,226,238	2,210,300	99.3	2,114,135	2,096,347	99.2	1,995,554	1,983,017	99.4	1,992,634	1,982,915	99.5
個人市民税		1,647,648	1,634,608	99.2	1,761,077	1,745,859	99.1	1,726,555	1,709,964	99.0	1,708,346	1,697,318	99.4	1,664,564	1,655,525	99.5
法人市民税		438,501	437,642	99.8	465,161	464,441	99.8	387,580	386,383	99.7	287,208	285,699	99.5	328,070	327,390	99.8
固 定 資 産 税		2,081,185	2,053,259	98.7	2,023,419	1,996,961	98.7	2,069,635	2,044,507	98.8	2,091,414	2,066,261	98.8	1,938,475	1,916,686	98.9
土地・家屋・償却		2,079,076	2,051,150	98.7	2,021,321	1,994,863	98.7	2,067,547	2,042,419	98.8	2,089,319	2,064,166	98.8	1,936,367	1,914,578	98.9
交 付 金		2,109	2,109	100.0	2,098	2,098	100.0	2,088	2,088	100.0	2,095	2,095	100.0	2,108	2,108	100.0
軽 自 動 車 税		149,685	146,595	97.9	153,246	150,001	97.9	158,753	155,450	97.9	165,595	163,005	98.4	169,178	166,626	98.5
種別割		149,685	146,595	97.9	153,246	150,001	97.9	157,543	154,240	97.9	160,072	157,482	98.4	162,966	160,414	98.4
環境性能割								1,210	1,210	100.0	5,523	5,523	100.0	6,212	6,212	100.0
た ば こ 税		201,053	201,053	100.0	202,625	202,625	100.0	199,878	199,878	100.0	193,522	193,522	100.0	216,590	216,590	100.0
入 湯 税		0	0	—	0	0	—	0	0	—	0	0	—	0	0	—
鉱 産 税		1,107	1,107	100.0	944	944	100.0	926	926	100.0	738	738	100.0	664	664	100.0
特別土地保有税		0	0	—	0	0	—	0	0	—	0	0	—	0	0	—
都 市 計 画 税		156,584	154,481	98.7	152,004	150,015	98.7	152,892	151,034	98.8	154,561	152,700	98.8	147,158	145,502	98.9
現年度分計		4,675,763	4,628,745	99.0	4,758,476	4,710,846	99.0	4,696,219	4,648,142	99.0	4,601,384	4,559,243	99.1	4,464,699	4,428,983	99.2
滞納繰越分		325,597	38,077	11.7	314,246	42,587	13.6	292,970	34,830	11.9	269,333	41,069	15.2	238,727	36,012	15.1
合 計		5,001,360	4,666,822	93.3	5,072,722	4,753,433	93.7	4,989,189	4,682,972	93.9	4,870,717	4,600,312	94.4	4,703,426	4,464,995	94.9

現年分市税収納率の推移 (図表)

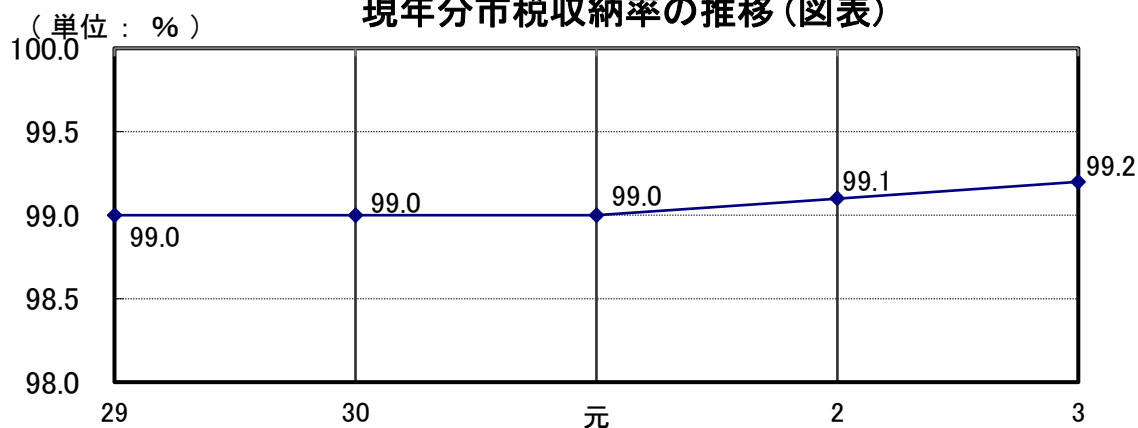

年度	29	30	元	2	3	前年比
収納率	99.0%	99.0%	99.0%	99.1%	99.2%	0.1%

滞納分市税収納率の推移 (図表)

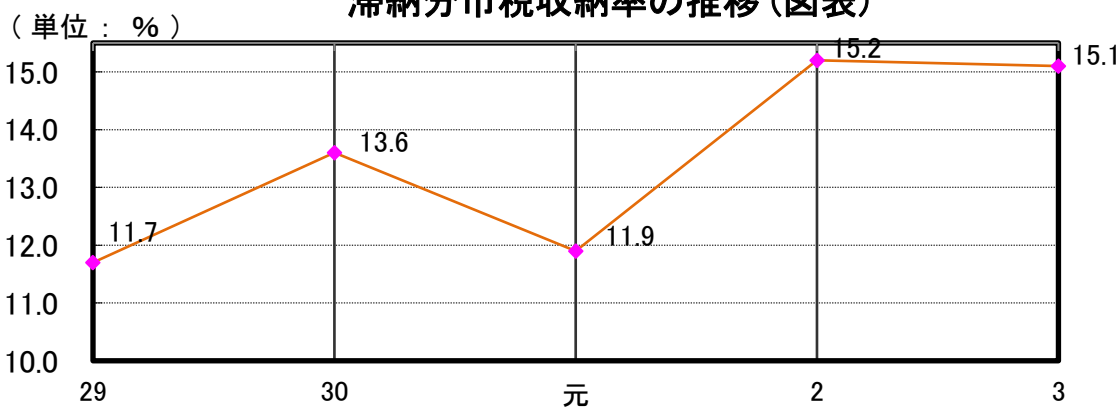

年度	29	30	元	2	3	前年比
収納率	11.7%	13.6%	11.9%	15.2%	15.1%	-0.1%

現年分 税目別 収納率の推移 (図表)

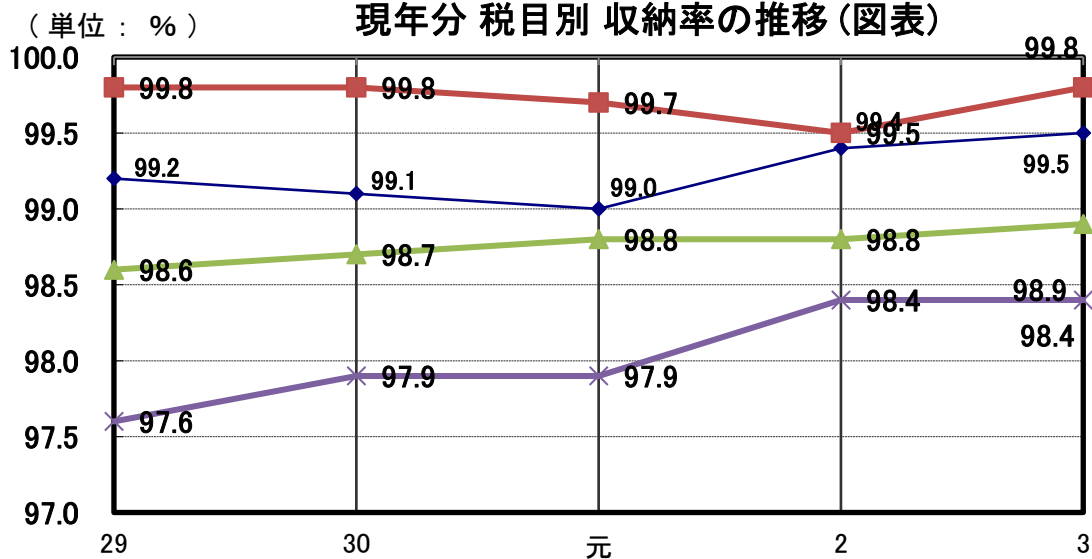

年度	29	30	元	2	3	前年比
個人市民税	99.2%	99.1%	99.0%	99.4%	99.5%	0.1%
法人市民税	99.8%	99.8%	99.7%	99.5%	99.8%	0.3%
固定資産税	98.6%	98.7%	98.8%	98.8%	98.9%	0.1%
軽自動車税	97.6%	97.9%	97.9%	98.4%	98.4%	0%

(4) 年度別決算状況

(ア) 歳入

年度 区分 款別	29			30			元			2			3		
	決算額	構成比	対前年比	決算額	構成比	対前年比	決算額	構成比	対前年比	決算額	構成比	対前年比	決算額	構成比	対前年比
	千円	%	%	千円	%	%	千円	%	%	千円	%	%	千円	%	%
市 税	4,666,822	23.7	101.4	4,753,681	22.3	101.9	4,682,972	22.0	98.5	4,600,312	15.9	98.2	4,464,995	17.8	97.1
地方譲与税	249,862	1.3	99.6	252,090	1.2	100.9	254,261	1.2	100.9	256,148	0.9	100.7	260,208	1.0	101.6
利子割交付金	9,987	0.1	197.3	9,525	0.0	95.4	4,933	0.0	51.8	4,770	0.0	96.7	3,889	0.0	81.5
配当割交付金	25,942	0.1	143.3	19,712	0.1	76.0	20,353	0.1	103.3	23,896	0.1	117.4	24,181	0.1	101.2
株式等譲渡所得割交付金	24,941	0.1	209.4	15,943	0.1	63.9	12,482	0.1	78.3	21,062	0.1	168.7	36,780	0.1	174.6
法人事業税交付金	—	—	—	—	—	—	—	—	—	38,837	0.1	—	68,499	0.3	176.4
地方消費税交付金	723,965	3.7	103.5	738,982	3.5	102.1	702,840	3.3	95.1	863,274	3.0	122.8	929,541	3.7	107.7
ゴルフ場利用税交付金	24,445	0.1	88.3	23,091	0.1	94.5	24,821	0.1	107.5	25,449	0.1	102.5	28,305	0.1	111.2
特別地方消費税交付金	—	—	—	—	—	—	—	—	—	—	—	—	—	—	—
自動車取得税交付金	64,773	0.3	125.1	73,678	0.3	113.7	36,777	0.2	49.9	—	—	—	—	—	—
環境性能割交付金	—	—	—	—	—	—	10,377	0.1	—	20,759	0.1	200.0	22,040	0.1	106.2
地方特例交付金	19,456	0.1	109.2	22,865	0.1	117.5	77,007	0.4	336.8	39,049	0.1	50.7	143,706	0.6	368.0
地方交付税	7,350,771	37.3	95.5	7,474,642	35.1	101.7	7,165,545	33.7	95.9	7,274,854	25.2	101.5	7,965,301	31.8	109.5
交通安全対策特別交付金	5,560	0.0	90.4	4,876	0.0	87.7	4,541	0.0	93.1	4,753	0.0	104.7	4,603	0.0	96.8
分担金及び負担金	159,577	0.8	103.3	158,892	0.8	99.6	87,620	0.4	55.1	18,689	0.1	21.3	41,222	0.2	220.6
使用料及び手数料	290,861	1.5	97.0	284,341	1.3	97.8	266,343	1.3	93.7	223,756	0.8	84.0	217,569	0.9	97.2
国庫支出金	2,123,464	10.8	107.4	2,158,845	10.1	101.7	2,562,793	12.1	118.7	7,362,360	25.4	287.3	4,187,689	16.7	56.9
県支出金	1,120,203	5.7	90.2	1,213,158	5.7	108.3	1,279,448	6.0	105.5	2,375,247	8.2	185.6	1,623,800	6.5	68.4
財産収入	104,042	0.5	166.9	132,457	0.6	127.3	69,775	0.3	52.7	87,677	0.3	125.7	55,328	0.2	63.1
寄附金	20,884	0.1	112.7	48,590	0.2	232.7	32,635	0.2	67.2	242,673	0.8	743.6	118,752	0.5	48.9
繰入金	594,567	3.0	138.8	1,316,459	6.2	221.4	677,478	3.2	51.5	1,381,584	4.8	203.9	881,754	3.5	63.8
繰越金	395,676	2.0	57.3	125,283	0.6	31.7	517,957	2.4	413.4	124,829	0.4	24.1	242,257	1.0	194.1
諸収入	496,037	2.5	141.2	418,647	2.0	84.4	429,897	2.0	102.7	638,733	2.2	148.6	293,453	1.2	45.9
市債	1,254,110	6.3	89.8	2,070,654	9.7	165.1	2,319,394	10.9	112.0	3,288,803	11.4	141.8	3,438,037	13.7	104.5
合計	19,725,945	100.0	98.6	21,316,411	100.0	108.1	21,240,249	100.0	99.6	28,917,514	100.0	136.1	25,051,909	100.0	86.6

(4) 年度別決算状況

(イ) 歳出

款 別	29			30			元			2			3							
	年度 区分	決算額	構成比	対前年比	決算額	構成比	対前年比	決算額	構成比	対前年比	決算額	構成比	対前年比	決算額	構成比	対前年比				
議 会 費	千円	204,810	1.0	99.6	千円	205,675	1.0	100.4	千円	204,772	1.0	99.6	千円	194,495	0.7	95.0	千円	185,318	0.8	95.3
総 務 費		2,158,252	9.8	93.4		1,936,547	9.3	89.7		2,234,161	10.6	115.4		6,884,349	24.0	308.1		2,971,073	12.5	43.2
(内 徴 税 費)		(204,119.0)	(1.0)	(94.6)		(196,959.0)	(0.9)	(96.5)		(224,399.0)	(1.1)	(113.9)		(192,259.0)	(0.7)	(85.7)		(223,402.0)	(0.9)	(116.2)
民 生 費		6,136,332	28.6	101.9		5,950,318	28.6	97.0		6,030,281	28.6	101.3		6,201,254	21.6	102.8		6,984,006	29.3	112.6
衛 生 費		1,538,688	7.8	100.7		1,630,158	7.8	105.9		1,641,947	7.8	100.7		2,699,694	9.4	164.4		3,470,846	14.6	128.6
労 働 費		37,131	0.1	99.2		39,848	0.2	107.3		37,630	0.2	94.4		39,372	0.1	104.6		42,035	0.2	106.8
農 林 水 産 業 費		602,265	3.0	99.3		638,814	3.1	106.1		599,330	2.8	93.8		1,738,428	6.1	290.1		942,158	4.0	54.2
商 工 費		742,399	5.7	127.7		1,193,460	5.7	160.8		766,151	3.6	64.2		2,084,161	7.3	272.0		1,118,548	4.7	53.7
土 木 費		2,302,016	10.2	105.7		2,123,960	10.2	92.3		1,894,304	9.0	89.2		2,293,525	8.0	121.1		2,395,705	10.0	104.5
消 防 費		1,000,407	4.4	117.4		918,592	4.4	91.8		815,117	3.9	88.7		727,791	2.6	89.3		856,871	3.6	117.7
教 育 費		2,225,485	13.4	89.9		2,804,897	13.5	126.0		3,618,172	17.1	129.0		3,675,085	12.8	101.6		2,720,670	11.4	74.0
災 害 復 旧 費		33,354	3.2	35.0		677,297	3.3	2,030.6		659,339	3.1	97.3		266,834	0.9	40.5		170,767	0.7	64.0
公 債 費		2,017,447	9.8	95.9		2,053,322	9.9	101.8		1,971,534	9.3	96.0		1,870,268	6.5	94.9		1,943,774	8.2	103.9
諸 支 出 金		602,076	3.0	98.0		625,566	3.0	103.9		642,683	3.0	102.7		0	0.0	0.0		0	0.0	—
予 備 費		0	0.0	—		0	0.0	—		0	0.0	—		0	0.0	—		0	0.0	—
合 計		19,600,662	100.0	100.0		20,798,454	100.0	106.1		21,115,421	100.0	101.5		28,675,256	100.0	135.8		23,801,771	100.0	83.0

4. 市 税

(1) 市 民 税

(ア) 税 率 (令和4年度)

区 分	市 民 税	(県 民 税)
均 等 割	3,500 円	(2,000 円)
所 得 割	6 %	(4 %)

◎ 調整控除 (所得税との人的控除額の差調整。合計所得金額が2,500万円以下の場合に下記の区分に応じて適用)

調整控除	合計課税所得が 200万円以下	所得税との人的控除額の差の合計額か、合計課税所得金額のいずれか少ない方の金額の 5%(市民税3%,県民税2%)を所得割額から控除する。
	合計課税所得が 200万円超	所得税との人的控除額の差の合計額から、合計課税所得金額から200万円を控除した 金額を控除した金額の5%(市民税3%,県民税2%)を所得割額から控除する。

(イ) 個人の市民税当初調定額等

区 分	年 度	元				2				3				4			
		普通徴収	特別徴収	合 計	前年比	普通徴収	特別徴収	合 計	前年比	普通徴収	特別徴収	合 計	前年比	普通徴収	特別徴収	合 計	前年比
市 民 税 額	均等割額	千円 13,028	千円 55,964	千円 68,992	% 100.4	千円 12,414	千円 56,078	千円 68,492	% 99.3	千円 11,349	千円 56,660	千円 68,009	% 99.3	千円 11,186	千円 56,536	千円 67,722	% 99.6
	所得割額	227,449	1,397,439	1,624,888	96.8	226,127	1,389,579	1,615,706	99.4	223,248	1,338,073	1,561,321	96.6	213,031	1,376,929	1,589,960	101.8
	合 計	240,477	1,453,403	1,693,880	96.9	238,541	1,445,657	1,684,198	99.4	234,597	1,394,733	1,629,330	96.7	224,217	1,433,465	1,657,682	101.7
納 税 義 務 者 数	均 等 割	人 450	人 2,215	人 2,665	% 103.4	人 355	人 2,241	人 2,596	% 97.4	人 263	人 2,290	人 2,553	% 98.3	人 205	人 2,325	人 2,530	% 99.1
	所 得 割	0	0	0	—	0	0	0	—	0	0	0	—	0	0	0	—
	均 等 割 所 得 割	2,375	14,672	17,047	99.9	2,249	14,724	16,973	99.6	2,013	14,865	16,878	99.4	2,035	14,784	16,819	99.7
	合 計	2,825	16,887	19,712	100.4	2,604	16,965	19,569	99.3	2,276	17,155	19,431	99.3	2,240	17,109	19,349	99.6

◎ 特別徴収は6月～5月の調定額

(ウ) 課税所得金額の段階別状況

(各年度7月1日現在)

年度 区分	2			3			4		
	人員	金額	割合	人員	金額	割合	人員	金額	割合
課税標準額	人	千円	%	人	千円	%	人	千円	%
万円									
10万円以下	853	606,262	5.03	809	631,583	4.79	771	640,409	4.58
10～100	6,782	9,467,702	39.96	6,854	10,266,842	40.61	6,620	9,885,149	39.36
100～200	5,242	13,424,244	30.88	5,287	14,094,738	31.32	5,197	13,790,919	30.90
200～300	2,317	8,906,182	13.65	2,266	8,939,758	13.43	2,457	9,649,804	14.61
300～400	934	4,811,928	5.50	906	4,782,624	5.37	948	4,964,297	5.64
400～550	492	3,158,238	2.90	405	2,641,131	2.40	430	2,807,416	2.56
550～700	119	965,165	0.70	115	943,219	0.68	154	1,265,379	0.92
700～1,000	97	994,783	0.57	110	1,140,493	0.65	100	1,041,854	0.59
1,000万円超	137	4,531,482	0.81	126	4,032,131	0.75	142	4,030,852	0.84
合計	16,973	46,865,986	100.00	16,878	47,472,519	100.00	16,819	48,076,079	100.00

(エ) 課税所得金額・所得割額等

年度	課税所得金額	対前年伸長率	納税義務者数	納税義務者(所得割)1人当たり		人口1人当たり		1世帯当たり	
				課税所得金額	税額	課税所得金額	税額	課税所得金額	税額
	千円	%	人	千円	円	千円	円	千円	円
元	47,078,699	101.8	19,712	2,762	95,318	1,165	41,929	2,788	100,295
2	46,865,986	99.5	19,569	2,762	95,193	1,181	42,453	2,791	100,304
3	47,472,519	101.3	19,431	2,813	92,506	1,212	41,608	2,828	97,065
4	48,076,079	101.3	19,349	2,858	94,534	1,246	42,966	2,875	99,138

(オ) 個人の市民税所得者区分別課税状況(令和4年度)

区分	均等割のみ納める者		所得割のみ納める者		所得割均等割を納める者		合計	
	人員	税額	人員	税額	人員	税額	人員	税額
所得区分	人	千円	人	千円	人	千円	人	千円
給与所得者	1,016	3,556	0	0	13,545	1,408,354	14,561	1,411,910
営業等所得者	131	458	0	0	513	66,966	644	67,424
農業所得者	18	63	0	0	85	14,053	103	14,116
その他の所得者	1,365	4,778	0	0	2,676	159,454	4,041	164,232
合計	2,530	8,855	0	0	16,819	1,648,827	19,349	1,657,682

令和4年度 個人の市民税課税状況

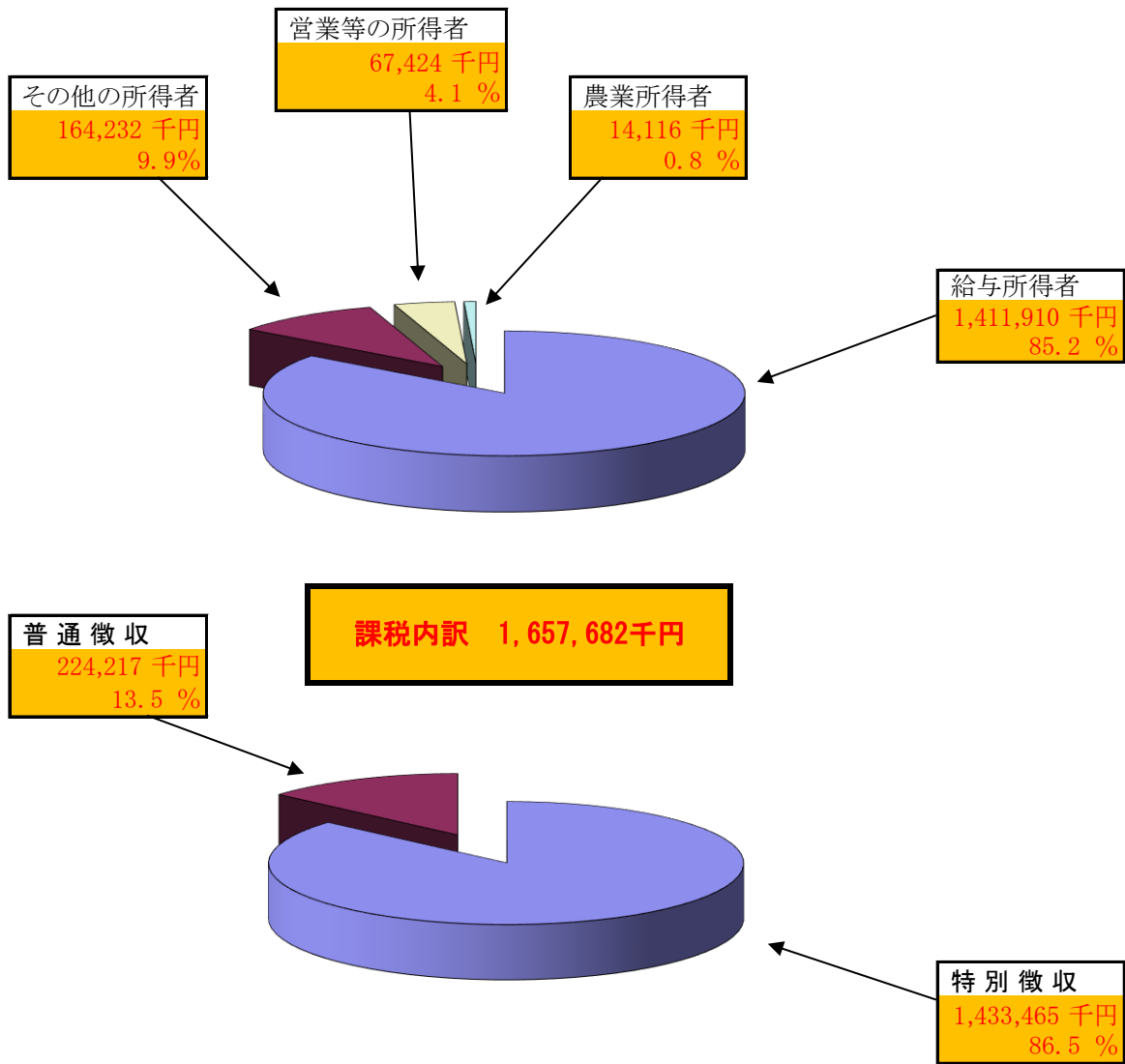

項目	課税内訳(千円)	率(%)	課税内訳(千円)	率(%)
給与所得者	1,411,910	85.2		
その他の所得者	164,232	9.9		
営業等の所得者	67,424	4.1		
農業所得者	14,116	0.8		
特別徴収			1,433,465	86.5
普通徴収			224,217	13.5
合計	1,657,682	100.0	1,657,682	100.0

令和4年7月1日現在

(カ) 法人の市民税

1. 年度末調定額 (現年度分)

区分 年度	法人均等割額		法人税割額		合計	
	調定額	対前年比	調定額	対前年比	調定額	対前年比
	千円		千円		千円	
28	86,064	106.8%	325,980	98.0%	412,044	99.7%
29	92,845	107.9%	343,608	105.4%	436,453	105.9%
30	93,524	100.7%	367,236	106.9%	460,760	105.6%
元	93,441	99.9%	290,283	79.0%	383,724	83.3%
2	89,818	96.1%	195,262	67.3%	285,080	74.3%
3	89,034	99.1%	237,036	121.4%	326,070	114.4%

2. 納税義務者数

(単位：法人)

区分 年度	地方税法第 312条第1項 第9号に該 当する法人	地方税法第 312条第1項 第8号に該 当する法人	地方税法第 312条第1項 第7号に該 当する法人	地方税法第 312条第1項 第6号に該 当する法人	地方税法第 312条第1項 第5号に該 当する法人	地方税法第 312条第1項 第4号に該 当する法人	地方税法第 312条第1項 第3号に該 当する法人	地方税法第 312条第1項 第2号に該 当する法人	地方税法第 312条第1項 第1号に該 当する法人	法人でな い社団等	合計	対前年比
	28	4	3	34	5	15	17	140	9	695	0	922
29	6	2	34	3	19	18	134	9	689	0	914	99.1%
30	7	2	36	3	19	19	131	9	689	0	915	100.1%
元	8	1	37	3	21	18	136	9	690	0	923	100.9%
2	8	1	38	3	23	17	136	10	692	0	928	100.5%
3	6	2	40	4	23	18	134	11	692	0	930	100.2%
4	6	2	40	4	23	20	130	11	702	0	938	100.9%

※ 各年度7月1日現在(市町村税課税状況調)

(2) 固定資産税

(ア) 当初調定額 (現年度分)

区分	年度	30		元		2		3		4	
		調定額	前年比	調定額	前年比	調定額	前年比	調定額	前年比	調定額	前年比
固定資産税		千円	%	千円	%	千円	%	千円	%	千円	%
	土地	673,851	98.1	660,950	98.1	655,231	99.1	645,793	98.6	636,882	98.6
	家屋	882,315	95.7	896,949	101.7	917,853	102.3	847,489	92.3	904,765	106.8
	償却資産	464,834	99.5	506,946	109.1	506,333	99.9	442,245	87.3	491,598	111.2
	計	2,021,000	97.3	2,064,845	102.2	2,079,417	100.7	1,935,527	93.1	2,033,245	105.0

(イ) 納税義務者数

区分	年度	30		元		2		3		4	
		義務者数	前年比	義務者数	前年比	義務者数	前年比	義務者数	前年比	義務者数	前年比
土地		人・法人	%	人・法人	%	人・法人	%	人・法人	%	人・法人	%
	個人	24,909	99.9	24,849	99.8	24,820	99.9	24,843	100.1	24,837	100.0
	法人	836	100.1	853	102.0	878	102.9	894	101.8	900	100.7
	計	25,745	99.9	25,702	99.8	25,698	100.0	25,737	100.2	25,737	100.0
家屋	個人	18,950	99.6	18,867	99.6	18,803	99.7	18,786	99.9	18,763	99.9
	法人	587	99.5	598	101.9	599	100.2	602	100.5	602	100.0
	計	19,537	99.6	19,465	99.6	19,402	99.7	19,388	99.9	19,365	99.9
償却資産	個人	417	102.5	420	100.7	436	103.8	447	102.5	461	103.1
	法人	836	100.8	843	100.8	868	103.0	891	102.6	906	101.7
	計	1,253	101.4	1,263	100.8	1,304	103.2	1,338	102.6	1,367	102.2
合計	個人	44,276	99.8	44,136	99.7	44,059	99.8	44,076	100.0	44,061	100.0
	法人	2,259	100.2	2,294	101.5	2,345	102.2	2,387	101.8	2,408	100.9
	計	46,535	99.8	46,430	99.8	46,404	99.9	46,463	100.1	46,469	100.0

概要調書

(ウ) 土地に関する概要調書 (令和4年度)

納 税 義 務 者 数			免税点の額
総 数 (A)	法定免税点未満のもの (B)	法定免税点以上のもの (A) - (B)	
25,737 人	10,553 人	15,184 人	300,000 円

区分 地目	面 積				決 定 価 格				筆 数				単位当たり価格		提 示 平均価額 (ヌ) 円	対 比 (ウ)/(ヌ) %	
	非課税積 (イ) ㎡	評 価 総 地 積 (ロ) ㎡	法定免税点 未満のもの (ハ) ㎡	法定免税点 以上のもの (ロ)-(ハ) ㎡	総 額 (ニ) 千円	法定免税点 未満のもの (ホ) 千円	法定免税点 以上のもの (ヘ) (ニ)-(ホ) 千円	(ヘ)に係る 課税標準額 千円	非課税地 筆 数 筆	評 価 総 筆 数 (ト) 筆	法定免税点 未満のもの (チ) 筆	法定免税点 以上のもの (ト)-(チ) 筆	平均価格 (リ) (ニ)/(ロ) 円/㎡	最高価格 円/㎡			
田	一 般 田	69,652	16,289,044	1,278,370	15,010,674	1,744,078	129,620	1,614,458	1,614,458	313	22,012	2,009	20,003	107	214	105	101.9
	宅 地 介 在 田 等	0	38,581	0	38,581	262,485	0	262,485	183,740	0	85	0	85	6,803	21,504		
畑	一 般 畑	607,765	15,507,476	1,756,796	13,750,680	732,513	82,545	649,968	649,968	442	27,067	3,595	23,472	47	166	46	102.1
	宅 地 介 在 畑 等	113	51,903	1,433	50,470	230,169	2,445	227,724	159,258	1	209	9	200	4,435	22,514		
宅 地	小規模住宅用地		3,253,037	249,929	3,003,108	33,644,867	1,042,037	32,602,830	5,433,691		24,691	2,122	22,569	10,343	38,812		
	一般住宅用地		3,624,236	176,229	3,448,007	24,094,630	260,578	23,834,052	7,944,641		20,164	1,284	18,880	6,648	38,812		
	商業地等(非住宅用地)		3,208,941	59,882	3,149,059	30,694,698	77,282	30,617,416	21,432,303		9,734	675	9,059	9,565	38,629		
	計	782,642	10,086,214	486,040	9,600,174	88,434,195	1,379,897	87,054,298	34,810,635	1,827	54,589	4,081	50,508	8,768	38,812	8,967	97.7
鉱 泉 地																	
池 沼	135,075	24,152	7,147	17,005	2,297	678	1,619	1,619	711	613	382	231	95	228			
山 林	11,116,428	116,962,497	16,113,829	100,848,668	1,962,670	268,691	1,693,979	1,693,979	4,540	62,101	12,474	49,627	17	56	17	100.0	
牧 場	463,404	150,871	15,824	135,047	2,703	285	2,418	2,418	38	116	22	94	18	18			
原 野	346,965	6,630,702	1,340,553	5,290,149	99,493	20,153	79,340	79,340	1,037	17,078	3,520	13,558	15	56			
雑 種 地	ゴルフ場等の用地	19,248	864,651	903	863,748	674,428	705	673,723	438,591	13	1,125	4	1,121	780	780		
	鉄 軌 道 用 地	3,671	102,649	0	102,649	240,877	0	240,877	54,661	29	924	0	924	2,347	6,859		
	その他の雑種地	912,774	4,195,949	436,434	3,759,515	8,771,290	72,647	8,698,643	6,112,410	2,255	9,181	1,282	7,899	2,090	30,722		
	計	935,693	5,163,249	437,337	4,725,912	9,686,595	73,352	9,613,243	6,605,662	2,297	11,230	1,286	9,944	1,876	30,722		
そ の 他	47,680,283								92,308								
合 計	62,138,020	170,904,689	21,437,329	149,467,360	103,157,198	1,957,666	101,199,532	45,801,077	103,514	195,100	27,378	167,722	604				

令和4年度 地目別評価総地積の構成比

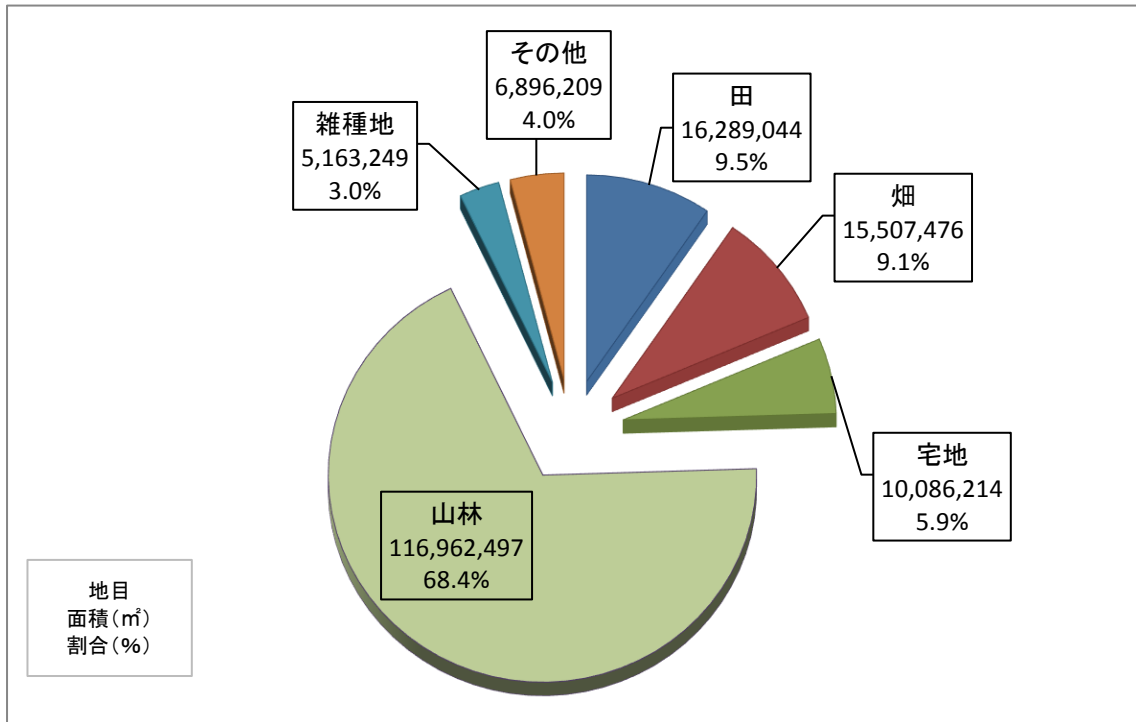

評価総地積 170,904,689 m²

令和4年度 地目別課税標準額の構成比 (免税点以上のもの)

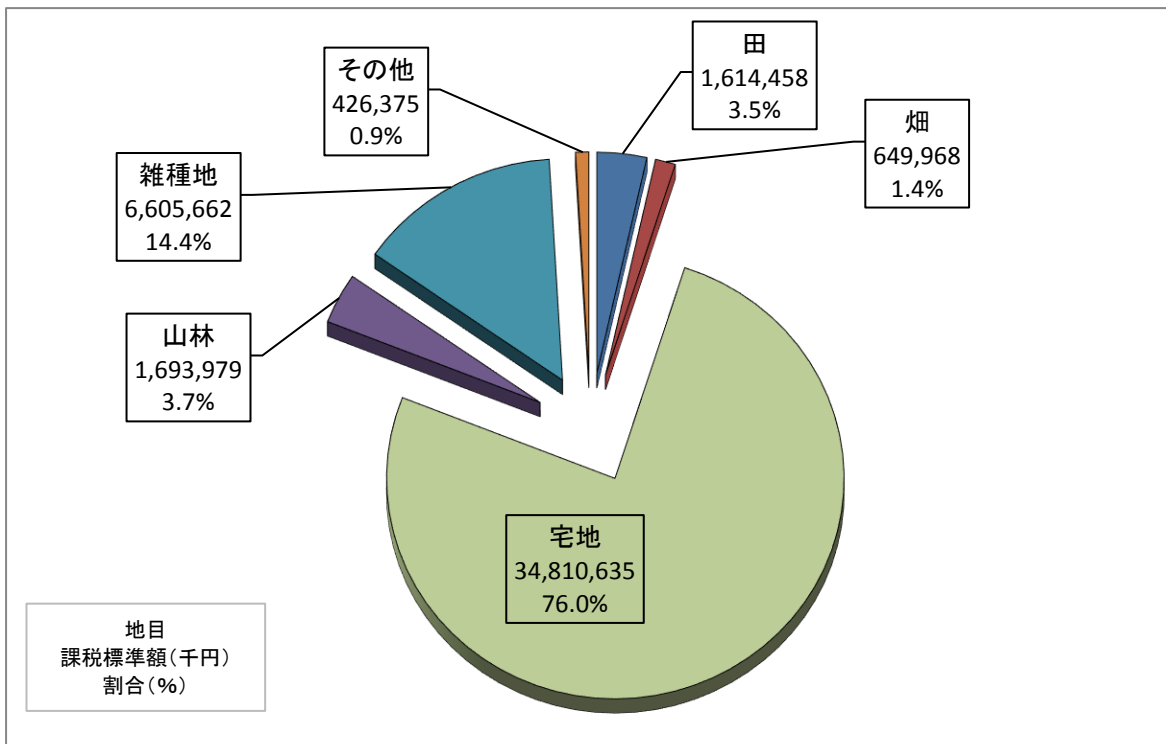

総課税標準額 45,801,077 千円

(エ) 土地の地目別筆数、面積、決定価格、課税標準額の推移(法定免税点以上のもの)

区 分		年 度	30	元	2	3	4
納税義務者数 (人)	総数	25,745	25,702	25,698	25,737	25,737	
	法定免税点未満のもの	10,419	10,405	10,425	10,507	10,553	
	法定免税点以上のもの	15,326	15,297	15,273	15,230	15,184	
筆 数 (筆)	田	21,839	21,484	21,410	21,266	20,003	
	畑	28,811	28,587	28,495	28,300	23,472	
	宅地	49,673	49,660	49,667	50,149	50,508	
	山林	44,378	44,308	44,327	44,267	49,627	
	雑種地	8,975	9,316	9,338	9,611	9,944	
	その他	14,355	14,321	14,307	14,227	14,168	
	計	168,031	167,676	167,544	167,820	167,722	
面 積 (㎡)	田	16,053,807	15,780,396	15,764,363	15,703,747	15,010,674	
	畑	16,831,700	16,701,513	16,652,031	16,575,753	13,750,680	
	宅地	9,531,397	9,523,444	9,542,989	9,573,424	9,600,174	
	山林	98,238,524	98,161,183	97,984,898	97,886,342	100,848,668	
	雑種地	4,155,287	4,410,147	4,426,374	4,569,514	4,725,912	
	その他	5,608,841	5,619,218	5,592,430	5,560,107	5,531,252	
	計	150,419,556	150,195,901	149,963,085	149,868,887	149,467,360	
決定価格 (千円)	田	1,697,034	1,670,764	1,667,612	1,659,419	1,614,458	
	畑	776,596	771,777	769,728	766,020	649,968	
	宅地	93,433,717	91,510,187	90,054,397	88,360,608	87,054,298	
	山林	1,643,202	1,641,978	1,639,151	1,637,058	1,693,979	
	雑種地	9,265,793	9,138,693	9,390,182	9,537,299	9,613,243	
	その他	612,593	687,943	637,282	522,746	573,586	
	計	107,428,935	105,421,342	104,158,352	102,483,150	101,199,532	
課税標準額 (千円)	田	1,696,930	1,670,401	1,667,233	1,659,143	1,614,458	
	畑	776,596	771,777	769,728	766,020	649,968	
	宅地	37,606,557	36,743,546	36,189,636	35,398,139	34,810,635	
	山林	1,643,202	1,641,978	1,639,139	1,637,058	1,693,979	
	雑種地	6,389,420	6,303,753	6,480,583	6,549,990	6,605,662	
	その他	453,727	506,521	470,981	390,673	426,375	
	計	48,566,432	47,637,976	47,217,300	46,401,023	45,801,077	

(オ) 家屋に関する概要調書

免税点の額		200,000円					
区 分		年 度					
		30	元	2	3	4	
納税義務者数 (人)	総数	19,537	19,465	19,402	19,388	19,365	
	法定免税点未満のもの	4,540	4,464	4,386	4,397	4,281	
	法定免税点以上のもの	14,997	15,001	15,016	14,991	15,084	
棟 数 (棟)	木造	総数	33,632	33,516	33,412	33,376	33,254
		法定免税点未満のもの	8,033	7,904	7,762	7,710	7,522
		法定免税点以上のもの	25,599	25,612	25,650	25,666	25,732
	非木造	総数	6,528	6,529	6,528	6,520	6,521
		法定免税点未満のもの	336	333	325	524	326
		法定免税点以上のもの	6,192	6,196	6,203	5,996	6,195
	計	総数	40,160	40,045	39,940	39,896	39,775
		法定免税点未満のもの	8,369	8,237	8,087	8,234	7,848
		法定免税点以上のもの	31,791	31,808	31,853	31,662	31,927
非課税家屋		280	278	278	294	297	
床 面 積 (㎡)	木造	総数	2,853,499	2,853,213	2,850,956	2,853,980	2,851,756
		法定免税点未満のもの	429,664	423,087	415,994	417,320	404,122
		法定免税点以上のもの	2,423,835	2,430,126	2,434,962	2,436,660	2,447,634
	非木造	総数	1,389,708	1,397,619	1,404,947	1,403,761	1,414,139
		法定免税点未満のもの	10,812	10,708	10,490	108,936	10,649
		法定免税点以上のもの	1,378,896	1,386,911	1,394,457	1,294,825	1,403,490
	計	総数	4,243,207	4,250,832	4,255,903	4,257,741	4,265,895
		法定免税点未満のもの	440,476	433,795	426,484	526,256	414,771
		法定免税点以上のもの	3,802,731	3,817,037	3,829,419	3,731,485	3,851,124
非課税家屋		96,634	67,851	99,821	103,193	103,716	
決 定 価 格 (千円)	木造	総数	34,066,813	35,002,015	35,853,724	34,536,947	35,511,627
		法定免税点未満のもの	353,113	347,769	342,546	429,023	333,354
		法定免税点以上のもの	33,713,700	34,654,246	35,511,178	34,107,924	35,178,273
	非木造	総数	31,118,974	31,674,549	32,415,121	31,073,001	32,141,519
		法定免税点未満のもの	33,569	33,200	32,507	1,506,061	32,862
		法定免税点以上のもの	31,085,405	31,641,349	32,382,614	29,566,940	32,108,657
	計	総数	65,185,787	66,676,564	68,268,845	65,609,948	67,653,146
		法定免税点未満のもの	386,682	380,969	375,053	1,935,084	366,216
		法定免税点以上のもの	64,799,105	66,295,595	67,893,792	63,674,864	67,286,930
単 位 当 た り 価 格 (円)	木造	総数	11,939	12,268	12,576	12,101	12,453
		法定免税点未満のもの	822	822	823	1,028	825
		法定免税点以上のもの	13,909	14,260	14,584	13,998	14,372
	非木造	総数	22,392	22,663	23,072	22,136	22,279
		法定免税点未満のもの	3,105	3,100	3,099	13,825	3,086
		法定免税点以上のもの	22,544	22,814	23,222	22,835	22,878
	計	総数	15,362	15,686	16,041	15,410	15,859
		法定免税点未満のもの	878	878	879	3,677	883
		法定免税点以上のもの	17,040	17,368	17,730	17,064	17,472

家屋棟数推移

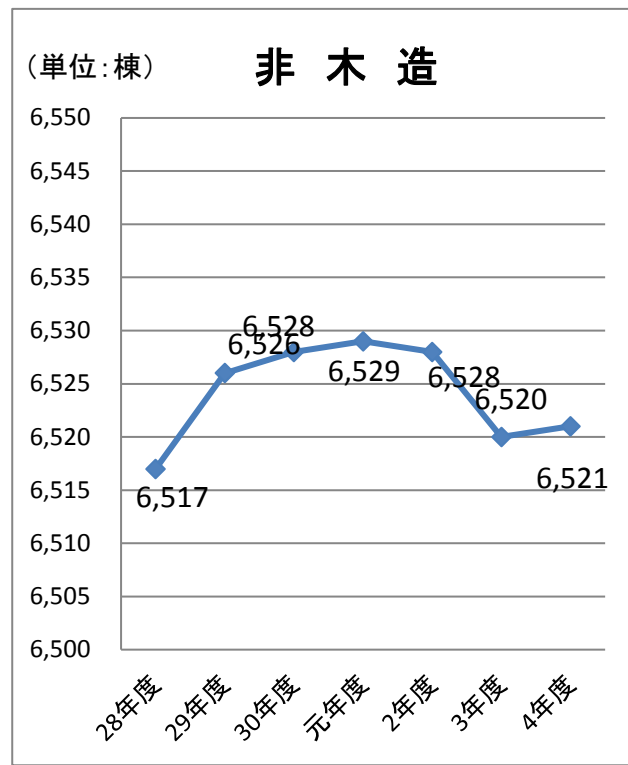
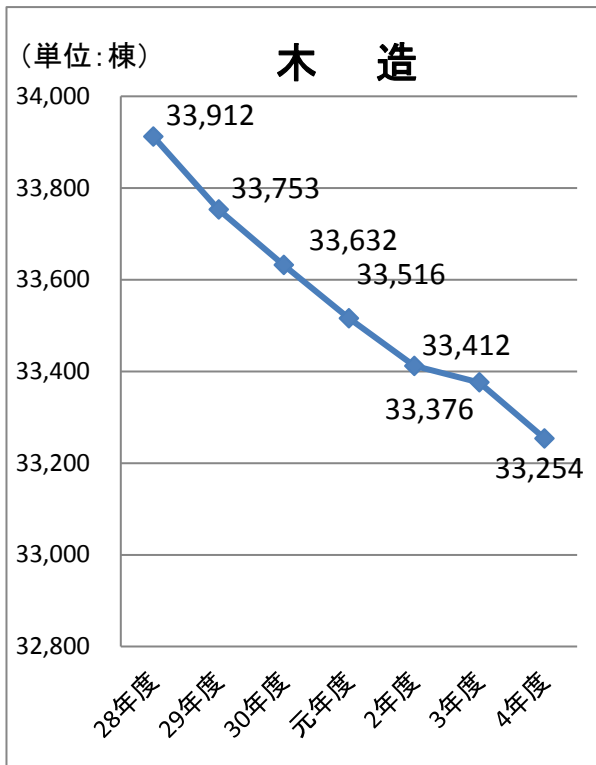

年度	28	29	30	元	2	3	4	
木造	33,912	33,753	33,632	33,516	33,412	33,376	33,254	棟 棟 棟
非木造	6,517	6,526	6,528	6,529	6,528	6,520	6,521	
合計	40,429	40,279	40,160	40,045	39,940	39,896	39,775	

家屋決定価格推移



年度	28	29	30	元	2	3	4	
木造	34,864,435	35,697,024	34,066,813	35,002,015	35,853,724	34,536,947	35,511,627	千円 千円 千円
非木造	31,372,480	32,430,363	31,118,974	31,674,549	32,415,121	31,073,001	32,141,519	
合計	66,236,915	68,127,387	65,185,787	66,676,564	68,268,845	65,609,948	67,653,146	

(カ) 家屋の棟数、床面積、決定価格の推移

家屋の種類		年度	30	元	2	3	4
木 造	専用住宅 共同住宅等 併用住宅 農家住宅	棟数(棟)	15,537	15,556	15,576	15,619	15,633
		床面積(㎡)	1,935,058	1,939,980	1,943,219	1,949,906	1,954,029
		決定価格(千円)	29,935,753	30,841,097	31,668,313	30,407,735	31,342,395
		単位当たり価格(円)	15,470	15,898	16,297	15,594	16,040
	事務所・ 銀行・店舗	棟数(棟)	298	295	292	291	293
		床面積(㎡)	26,885	26,627	25,986	25,928	25,881
		決定価格(千円)	423,286	420,314	410,153	399,626	417,310
		単位当たり価格(円)	15,744	15,785	15,784	15,413	16,124
	工場・倉庫	棟数(棟)	1,166	1,155	1,135	1,125	1,121
		床面積(㎡)	106,346	105,625	103,997	101,915	101,741
		決定価格(千円)	262,300	262,304	261,004	268,505	274,714
		単位当たり価格(円)	2,466	2,483	2,510	2,635	2,700
	付属家 その他	棟数(棟)	16,631	16,510	16,409	16,341	16,207
		床面積(㎡)	785,210	780,981	777,754	776,231	770,105
		決定価格(千円)	3,445,474	3,478,300	3,514,254	3,461,081	3,477,208
		単位当たり価格(円)	4,388	4,454	4,518	4,459	4,515
	合 計	棟数(棟)	33,632	33,516	33,412	33,376	33,254
		床面積(㎡)	2,853,499	2,853,213	2,850,956	2,853,980	2,851,756
		決定価格(千円)	34,066,813	35,002,015	35,853,724	34,536,947	35,511,627
		単位当たり価格(円)	11,939	12,268	12,576	12,101	12,453
非 木 造	住宅・アパート	棟数(棟)	1,506	1,509	1,507	1,509	1,514
		床面積(㎡)	252,149	252,607	252,552	252,983	255,751
		決定価格(千円)	7,842,946	7,914,636	7,995,394	7,831,405	8,046,652
		単位当たり価格(円)	31,104	31,332	31,658	30,956	31,463
	事務所・ 銀行・店舗	棟数(棟)	545	545	543	540	537
		床面積(㎡)	157,871	158,306	157,639	158,126	160,208
		決定価格(千円)	6,594,332	6,580,438	6,561,860	6,373,731	6,537,969
		単位当たり価格(円)	41,770	41,568	41,626	40,308	40,809
	工場・倉庫	棟数(棟)	2,061	2,067	2,074	2,067	2,079
		床面積(㎡)	774,839	782,323	791,103	789,091	798,427
		決定価格(千円)	12,931,890	13,430,272	14,123,555	13,283,073	14,114,056
		単位当たり価格(円)	16,690	17,167	17,853	16,833	17,677
	その他	棟数(棟)	2,416	2,408	2,404	2,404	2,391
		床面積(㎡)	204,849	204,383	203,653	203,561	199,753
		決定価格(千円)	3,749,806	3,749,203	3,734,312	3,584,792	3,442,842
		単位当たり価格(円)	18,305	18,344	18,337	17,610	17,235
	合 計	棟数(棟)	6,528	6,529	6,528	6,520	6,521
		床面積(㎡)	1,389,708	1,397,619	1,404,947	1,403,761	1,414,139
		決定価格(千円)	31,118,974	31,674,549	32,415,121	31,073,001	32,141,519
		単位当たり価格(円)	22,392	22,663	23,072	22,136	22,729

概要調査

※単位当たり価格＝決定価格÷床面積

(キ) 償却資産に関する概要調書 (令和4年度)

納 税 義 務 者 数				
納税義務者	区 分	総 数	法定免税点 未満のもの	法定免税点 以上のもの
個 人		461 人	249 人	212 人
法 人		906	384	522
計		1,367	633	734

種 類	決定価格	課税標準額	課税標準額の内訳		免税点の額	
			課税標準の特例規定の適用を受けるもの	左記以外のもの		
市町 村 長 が の 価 格 等 を 決 定 し た も の	構 築 物	千円 5,211,578	千円 5,200,962	千円 7,649	千円 5,193,313	1,500千円
	機 械 及 び 装 置	19,297,752	16,988,169	31,569	16,956,600	
	船 舶	4,287	4,287	0	4,287	
	車 両 及 び 運 搬 具	168,045	167,944	51	167,893	
	工 具 及 び 備 品	3,259,230	3,204,472	2,190	3,202,282	
	小 計	27,940,892	25,565,834	41,459	25,524,375	
九 法 条 第 三 百 八 十 三 条 関 係	総 務 大 臣 配 分	13,886,768	10,039,788			
	県 知 事 配 分					
	小 計	13,886,768	10,039,788			
合 計		41,827,660	35,605,622			
同 上 内 訳	市 分 の 額		35,605,622			
	県 分 の 額					

(ク) 償却資産の決定価格、課税標準額の推移

(単位:千円)

区 分		年 度		30	元	2	3	4
		決定価格	課税標準額					
市長が価格等を決定したもの	構築物	決定価格	4,435,032	4,790,509	4,799,035	4,536,094	5,211,578	
		課税標準額	4,417,285	4,761,600	4,773,372	4,407,973	5,200,962	
	機械及び装置	決定価格	17,361,337	18,469,883	18,863,757	16,542,390	19,297,752	
		課税標準額	16,269,355	17,654,216	17,706,392	14,552,025	16,988,169	
	船 舶	決定価格	2,029	926	5,531	3,983	4,287	
		課税標準額	2,029	926	5,531	3,796	4,287	
	車両及び運搬具	決定価格	109,858	97,749	111,252	187,179	168,045	
		課税標準額	109,858	97,749	111,252	184,533	167,944	
工具、器具及び備品	決定価格	3,067,376	3,685,680	3,487,470	2,749,004	3,259,230		
	課税標準額	3,066,525	3,672,263	3,459,599	2,650,172	3,204,472		
小 計	決定価格	24,975,632	27,044,747	27,267,045	24,018,650	27,940,892		
	課税標準額	23,865,052	26,186,754	26,056,146	21,798,499	25,565,834		
法第三八九条関係	総務大臣が価格等を決定したもの	決定価格	13,773,205	15,361,914	14,845,090	14,392,476	13,886,768	
		課税標準額	10,124,688	10,608,899	10,656,619	10,279,530	10,039,788	
	県知事が価格等を決定したもの	決定価格						
		課税標準額						
	小 計	決定価格	13,773,205	15,361,914	14,845,090	14,392,476	13,886,768	
		課税標準額	10,124,688	10,608,899	10,656,619	10,279,530	10,039,788	
合 計	決定価格	38,748,837	42,406,661	42,112,135	38,411,126	41,827,660		
	課税標準額	33,989,740	36,795,653	36,712,765	32,078,029	35,605,622		

概要調書

(ケ) 土地及び家屋縦覧帳簿の縦覧状況及び課税台帳の閲覧状況

区 分		年 度		30	元	2	3	4
		縦 覧	閲 覧					
土 地 (件)	縦 覧	25	16	19	25	18		
	閲 覧	466	421	454	492	465		
家 屋 (件)	縦 覧	8	10	9	14	7		
	閲 覧	278	281	286	315	266		
償却資産 (件)	縦 覧	—	—	—	—	—		
	閲 覧	5	12	17	21	20		
計 (件)	縦 覧	33	26	28	39	25		
	閲 覧	749	714	757	828	751		
実人数 (人)	縦 覧	27	17	20	28	20		
	閲 覧	284	242	250	286	233		

閲覧:縦覧帳簿の縦覧期間中の数

(コ) 審査申出の状況

(単位：件)

年度 区分	30	元	2	3	4
	受理	0	0	0	0
却下					
棄却					
修理					

(サ) 国有財産等所在地市町村交付金

(単位：円) (単位：円) (単位：円)

年度 区分	30	元	2	3	4
	交付金				
国	252,100	251,000	250,000	249,000	236,000
県	1,846,100	1,837,200	1,844,500	1,859,100	1,851,800
計	2,098,200	2,088,200	2,094,500	2,108,100	2,087,800

(3) 都市計画税

(ア) 当初調定額 (現年度分)

年度 区分	30		元		2		3		4	
	調定額	前年比	調定額	前年比	調定額	前年比	調定額	前年比	調定額	前年比
都市 計画 税	千円	%	千円	%	千円	%	千円	%	千円	%
	土地	79,740 98.1	78,176 98.0	77,466 99.1	76,138 98.3	75,153 98.7				
	家屋	72,378 96.1	74,716 103.2	77,111 103.2	71,102 92.2	76,866 108.1				
計	152,118 97.1	152,892 100.5	154,577 101.1	147,240 95.3	152,019 103.2					

(イ) 納税義務者数

年度 区分	30		元		2		3		4	
	義務者数	前年比	義務者数	前年比	義務者数	前年比	義務者数	前年比	義務者数	前年比
土 地	人・法人	%	人・法人	%	人・法人	%	人・法人	%	人・法人	%
	個人	7,348 100.5	7,377 100.4	7,382 100.1	7,430 100.7	7,462 100.4				
	法人	300 100.7	306 102.0	318 103.9	321 100.9	327 101.9				
計	7,648 100.5	7,683 100.5	7,700 100.2	7,751 100.7	7,789 100.5					
家 屋	個人	7,121 100.1	7,116 99.9	7,097 99.7	7,133 100.5	7,166 100.5				
	法人	359 98.4	362 100.8	363 100.3	369 101.7	370 100.3				
	計	7,480 100.0	7,478 100.0	7,460 99.8	7,502 100.6	7,536 100.5				
実 数	個人	9,831 100.0	9,813 99.8	9,788 99.7	9,811 100.2	9,818 100.1				
	法人	450 99.6	458 101.8	469 102.4	476 101.5	476 100.0				
	計	10,281 100.0	10,271 99.9	10,257 99.9	10,287 100.3	10,294 100.1				

概要調査

(4) 軽自動車税

(ア) 調定額及び車種別課税台数

※各年度7月1日現在（市町村税課税状況等の調）

年度 種別		30	元	2	3	4
		千円	千円	千円	千円	千円
調定額		153,246	157,543	160,096	162,983	166,045
原動機付 自転車	50cc以下	2,400	2,302	2,201	2,079	1,986
	90cc以下	290	275	277	287	288
	125cc以下	370	400	416	443	467
	ミニカー	47	47	48	52	52
	小計	3,107	3,024	2,942	2,861	2,793
軽自動車	二輪	512	532	513	522	548
	三輪	1	1	1	1	1
	四輪乗用	12,106	12,191	12,159	12,326	11,998
	四輪貨物	5,978	5,937	5,879	5,905	5,799
	小計	18,597	18,661	18,552	18,754	18,346
小型特殊 自動車	農耕用	1,452	1,420	1,388	1,422	1,408
	その他	159	162	162	157	153
	小計	1,611	1,582	1,550	1,579	1,561
二輪の小型自動車		617	634	642	656	687
合計		23,932	23,901	23,686	23,850	23,387

(イ) 環境性能割調定額及び課税台数

年度 区分	30	元	2	3
調定額(円)	—	1,209,800	5,523,300	6,211,800
課税台数(台)	—	71	309	344

※環境性能割は令和元年10月から導入

(5) たばこ税（年度別決算状況）

年度 区分	29		30		元		2		3	
	本数・税額	対前年比	本数・税額	対前年比	本数・税額	対前年比	本数・税額	対前年比	本数・税額	対前年比
売渡した製造 たばこの本数	本 38,961,167	92.75%	本 37,644,070	96.62%	本 35,294,267	93.76%	本 32,980,705	93.44%	本 34,327,505	104.08%
収入税額	千円 201,053	93.49%	千円 202,625	100.78%	千円 199,878	98.64%	千円 193,522	96.82%	千円 216,590	111.92%

(6) 鉱産税（年度別決算状況）

年度 区分	29		30		元		2		3	
	重量・税額	対前年比	重量・税額	対前年比	重量・税額	対前年比	重量・税額	対前年比	重量・税額	対前年比
産出重量	t 922,689	76.40%	t 787,084	85.30%	t 772,233	98.11%	t 615,373	79.69%	t 553,958	90.02%
収入税額	千円 1,107	76.45%	千円 944	85.28%	千円 926	98.09%	千円 738	79.70%	千円 664	89.97%

5. 徴収の状況

(1) 不納欠損額

年度 税目	30		元		2		3	
	件数	金額	件数	金額	件数	金額	件数	金額
個人市民税	181	6,115,653	169	6,591,285	173	7,715,970	128	3,542,619
固定資産税 都市計画税	444	17,813,344	466	27,884,641	442	21,721,135	303	12,646,500
軽自動車税	231	1,057,563	199	851,200	297	1,387,500	199	1,240,350
法人市民税	16	930,000	18	874,100	8	364,824	6	385,100
計	872	25,916,560	852	36,201,226	920	31,189,429	636	17,814,569

(2) 督促手数料

(ア) 督促手数料

年度 税目	30		元		2		3		
	件数	金額	件数	金額	件数	金額	件数	金額	
現 年 課 税 分	個人市民税	1,450	72,500	1,721	86,050	1,343	67,150	1,405	70,250
	固定資産税 都市計画税	2,839	141,950	3,041	152,050	2,933	146,650	2,846	142,300
	軽自動車税	1,415	70,750	1,179	58,950	930	46,500	1,056	52,800
	法人市民税	14	700	8	400	7	350	12	600
	計	5,718	285,900	5,949	297,450	5,213	260,650	5,319	265,950
滞 納 繰 越 分	個人市民税	1,024	51,180	830	41,470	1,220	61,000	733	36,640
	固定資産税 都市計画税	1,545	77,250	1,222	61,100	1,387	69,350	1,129	56,450
	軽自動車税	370	18,460	310	15,500	317	15,850	242	12,100
	法人市民税	9	450	4	200	14	700	10	500
	計	2,948	147,340	2,366	118,270	2,938	146,900	2,114	105,690
合計	8,666	433,240	8,315	415,720	8,151	407,550	7,433	371,640	

(イ) 督促状発送件数

年度 区分	30	元	2	3
個人市民税	2,898 件	3,362 件	2,637 件	2,184 件
固定資産税 都市計画税	5,090	5,727	5,170	4,688
軽自動車税	2,117	1,942	1,525	1,504
法人市民税	31	33	20	24
計	10,136	11,064	9,352	8,400

(3) 延滞金

年度 税目		30		元		2		3	
		件数	金額	件数	金額	件数	金額	件数	金額
現 年 課 税 分	個人市民税	42 件	41,925 円	69 件	79,577 円	39 件	54,920 円	43 件	38,919 円
	固定資産税 都市計画税	48	186,100	86	75,500	41	157,300	43	102,300
	特別土地 保有税	0	0	0	0	0	0	0	0
	軽自動車税	1	1,000	1	3,400	0	0	6	17,800
	法人市民税	17	135,200	11	71,900	8	14,600	2	3,700
	計	108	364,225	167	230,377	88	226,820	94	162,719
滞 納 繰 越 分	個人市民税	964	3,774,513	708	2,699,092	938	3,383,540	750	4,589,609
	固定資産税 都市計画税	845	4,346,511	805	4,108,573	886	4,947,850	678	3,016,926
	軽自動車税	159	380,086	109	220,270	154	339,930	120	290,650
	法人市民税	27	359,864	8	23,500	10	37,000	5	50,500
	計	1,995	8,860,974	1,630	7,051,435	1,988	8,708,320	1,553	7,947,685
合 計	2,103	9,225,199	1,797	7,281,812	2,076	8,935,140	1,647	8,110,404	

(4) 財産差押状況

自 R3.4.1
至 R4.3.31

区分 種別	繰越差押		差押執行		差押解除		差押中		収納金額	
	件数	税額	件数	税額	件数	税額	件数	税額	件数	税額
預貯金	0	0	56	7,798,633	56	7,798,633	0	0	56	3,334,102
動産	0	0	0	0	0	0	0	0	0	0
不動産	18	19,245,010	0	0	2	3,736,500	16	15,508,510	0	0
電話加入権	13	7,224,509	0	0	1	460,408	12	6,764,101	0	0
債権	64	33,260,181	8	1,010,200	12	7,599,623	60	26,670,758	32	2,412,600
計	95	59,729,700	64	8,808,833	71	19,595,164	88	48,943,369	88	5,746,702

(5) 公売の状況

区分 種別	年度	公売回数	公売物件数	滞納税額	落札物件数	換価代金	市税充当額
		回	件	円	件	円	円
動産	元	1	12	5,338,994	12	25,236	25,186
	2	—	—	—	—	—	—
	3	—	—	—	—	—	—
不動産	元	—	—	—	—	—	—
	2	—	—	—	—	—	—
	3	—	—	—	—	—	—
電話加入権	元	—	—	—	—	—	—
	2	—	—	—	—	—	—
	3	—	—	—	—	—	—

6. 口座振替の状況

(1) 口座振替での納付状況（年度別決算状況）

税目	年度	調定額 千円	収入額(A) 千円	納税義務者 人	口座振替		
					納付額(D) 千円	金額割合 (D/A)%	件数 年間件数/期
固定資産税 都市計画税	元	2,220,440	2,193,453	21,376	1,064,245	48.5	7,496
	2	2,243,880	2,216,867	21,413	1,063,637	48.0	7,421
	3	2,083,525	2,060,080	21,301	989,720	48.0	7,368
市県民税 〔普通徴収分〕	元	444,587	422,833	5,773	184,453	43.6	1,241
	2	433,280	417,094	5,473	180,177	43.2	1,189
	3	421,090	407,273	5,119	182,639	44.8	1,100
軽自動車税	元	157,543	154,240	24,266	56,262	36.5	9,191
	2	160,072	157,482	23,683	56,541	35.9	8,981
	3	162,966	160,414	23,513	56,722	35.4	8,791
国民健康保険税	元	731,813	690,481	5,392	335,771	48.6	1,727
	2	721,199	689,200	5,252	341,286	49.5	1,661
	3	705,884	675,927	5,198	337,372	49.9	1,654
計	元	3,554,383	3,461,007	56,807	1,640,731	47.4	19,655
	2	3,558,431	3,480,643	55,821	1,641,641	47.2	19,252
	3	3,373,465	3,303,694	55,131	1,566,453	47.4	18,913

7. 税の証明に関する調べ

(1) 諸証明の状況

(単位：件)

区分 年度	所得課税 証明	固定資産税 に関する証明	納税証明	軽自動車税 に関する証明	その他	計
元	4,497	1,305	744	3,719	441	10,706
2	2,757	1,264	1,160	3,527	125	8,833
3	2,985	1,051	1,241	3,659	114	9,050

井原市手数料条例〔税務関係抜粋〕

第2条 手数料を徴収する事項及びその金額は、別表のとおりとする。

(17) 臨時運行許可	1両につき	750円
(18) 住宅用家屋証明	1件につき	1,300円
(19) 固定資産（評価・課税）に関する証明	1件につき	300円
(20) 租税公課に関する証明	1件につき	300円
(29) 土地台帳副本(地籍簿、図面を含む。)及び家屋台帳副本の閲覧	1件につき	300円
(31) 前各号に掲げるもののほか、公簿、公文書及び図面に関する証明、閲覧又は写しの交付	1回又は1件につき	300円
(32) 地方自治法第231条の3に基づく督促	1通につき	50円
(33) その他の証明	1件につき	300円

※ 平成11年度から手数料(督促手数料を除く) 200円 → 300円 に変更

8. 国民健康保険税

(1) 被保険者の状況 (各年度末現在)

年度 区分	29	30	元	2	3
被保険者数(人)	8,649	8,357	8,007	7,823	7,597
国保世帯数(世帯)	5,563	5,446	5,266	5,211	5,116
世帯当り 被保険者数	1.55	1.53	1.52	1.50	1.48
人口比率(%)	21.1	20.7	20.2	20.0	19.7

(2) 調定額及び収納状況

年度 区分	29	30	元	2	3	
現 年 分	調定額(円)	899,803,600	747,745,800	731,812,800	721,198,700	705,884,000
	収納額(円)	844,086,292	708,666,288	690,480,700	689,199,550	675,926,935
	収納率(%)	93.8	94.8	94.4	95.6	95.8
滞 納 分	調定額(円)	357,018,527	337,555,244	302,579,961	277,409,805	232,618,871
	収納額(円)	49,178,648	47,323,639	36,074,463	40,315,188	34,834,638
	収納率(%)	13.8	14.0	11.9	14.5	15.0
計	調定額(円)	1,256,822,127	1,085,301,044	1,034,392,761	998,608,505	938,502,871
	収納額(円)	893,264,940	755,989,927	726,555,163	729,514,738	710,761,573
	収納率(%)	71.1	69.7	70.2	73.1	75.7

(3) 督促状発送件数

年度	29	30	元	2	3
件数	3,726件	3,259件	4,353件	4,270件	3,724件

(4) 督促手数料・延滞金

年度 区分	29		30		元		2		3	
	件数	金額	件数	金額	件数	金額	件数	金額	件数	金額
督促 手 数 料	現年課税分	1,620 81,000	1,400 70,000	1,991 99,550	1,620 81,000	1,709 85,450				
	滞納繰越分	1,604 80,170	1,484 74,140	1,184 59,200	1,658 82,880	1,351 67,540				
	合計	3,224 161,170	2,884 144,140	3,175 158,750	3,278 163,880	3,060 152,990				
延 滞 金	現年課税分	79 151,000	78 228,861	32 43,800	16 202,750	17 19,200				
	滞納繰越分	789 11,287,282	1,265 11,286,905	1,063 7,811,004	1,063 7,571,512	1,063 12,910,823				
	合計	868 11,438,282	1,343 11,515,766	1,095 7,854,804	1,079 7,774,262	1,080 12,930,023				

(5) 不納欠損状況

年度	29	30	元	2	3
件数(件)	363	268	282	322	257
欠損額(円)	21,445,943	24,316,206	25,070,993	34,979,746	27,009,313

9. 介護保険料

(1) 第1号被保険者保険料

	(平成12～14年度)	2,900円
	(平成15～17年度)	3,200円
	(平成18～20年度)	4,100円
・基準額(月額)	(平成21～23年度)	4,100円
	(平成24～26年度)	4,800円
	(平成27～29年度)	5,400円
	(平成30～令和2年度)	5,900円
	(令和3～5年度)	6,300円

段階	該当者	保険料の割合	年間保険料(円)
第1段階	生活保護受給者・市民税非課税世帯の老齢福祉年金受給者・本人及び世帯員全員が市民税非課税の人のうち、前年の本人年金収入金額及び合計所得金額から年金収入に係る所得金額と特別控除額を控除した金額の合計金額が年間80万円以下の人	基準額×0.3	22,700
第2段階	本人及び世帯員全員が市民税非課税の人のうち、前年の本人年金収入金額及び合計所得金額から年金収入に係る所得金額と特別控除額を控除した金額の合計金額が年間80万円を超え120万円以下の人	基準額×0.5	37,800
第3段階	本人及び世帯員全員が市民税非課税の人のうち、前年の本人年金収入金額及び合計所得金額から年金収入に係る所得金額と特別控除額を控除した金額の合計金額が年間120万円を超える人	基準額×0.7	53,000
第4段階	本人が市民税非課税の人のうち、前年の本人年金収入金額及び合計所得金額から年金収入に係る所得金額と特別控除額を控除した金額の合計金額が年間80万円以下で世帯員の中に市民税課税者がいる人	基準額×0.9	68,100
第5段階	本人が市民税非課税の人のうち、前年の本人年金収入金額及び合計所得金額から年金収入に係る所得金額と特別控除額を控除した金額の合計金額が年間80万円を超えて、かつ、世帯員の中に市民税課税者がいる人	基準額	75,600
第6段階	本人が市民税課税で、前年の合計所得金額から特別控除額を控除した金額が120万円未満の人	基準額×1.2	90,800
第7段階	本人が市民税課税で、前年の合計所得金額から特別控除額を控除した金額が120万円以上200万円未満の人	基準額×1.3	98,300
第8段階	本人が市民税課税で、前年の合計所得金額から特別控除額を控除した金額が200万円以上300万円未満の人	基準額×1.5	113,400
第9段階	本人が市民税課税で、前年の合計所得金額から特別控除額を控除した金額が300万円以上400万円未満の人	基準額×1.7	128,600
第10段階	本人が市民税課税で、前年の合計所得金額から特別控除額を控除した金額が400万円以上600万円未満の人	基準額×1.8	136,100
第11段階	本人が市民税課税で、前年の合計所得金額から特別控除額を控除した金額が600万円以上800万円未満の人	基準額×1.9	143,700
第12段階	本人が市民税課税で、前年の合計所得金額から特別控除額を控除した金額が800万円以上の人	基準額×2.0	151,200

(2) 第1号被保険者数

年 度	29	30	元	2	3
第1号被保険者	14,552	14,568	14,582	14,567	14,470
65歳以上75歳未満	6,447	6,392	6,340	6,391	6,257
75歳以上	8,105	8,176	8,242	8,176	8,213
外国人被保険者(再掲)	3	4	4	4	4
住所地特例被保険者(再掲)	21	27	30	30	33

(3) 調定額及び収納状況

区 分			29	30	元	2	3
現 年 分	特別徴収	調定額(円)	844,752,500	927,565,300	909,473,200	896,341,100	964,795,600
		収納額(円)	844,752,500	927,565,300	909,473,200	896,341,100	964,795,600
		収納率(%)	100.0	100.0	100.0	100.0	100.0
	普通徴収	調定額(円)	75,921,500	81,133,500	86,990,600	84,177,400	80,597,300
		収納額(円)	71,696,450	77,382,600	83,237,800	80,392,700	76,621,850
		収納率(%)	94.4	95.4	95.7	95.5	95.1
滞 納 分	普通徴収	調定額(円)	8,965,500	8,111,650	7,236,750	6,951,200	6,855,750
		収納額(円)	2,015,200	2,121,200	1,577,950	1,683,750	1,745,765
		収納率(%)	22.5	26.2	21.8	24.2	25.5
合 計	調定額(円)	929,639,500	1,016,810,450	1,003,700,550	987,469,700	1,052,248,650	
	収納額(円)	918,464,150	1,007,069,100	994,288,950	978,417,550	1,043,163,215	
	収納率(%)	98.8	99.0	99.1	99.1	99.1	

(4) 督促状発送件数

年 度	29	30	元	2	3
件 数(件)	1,007	919	1,002	923	774

(5) 督促手数料・延滞金

区 分		年度		29		30		元		2		3	
		件数	金額	件数	金額	件数	金額	件数	金額	件数	金額		
督 促 手 数 料	現年賦課分	件	円	件	円	件	円	件	円	件	円	件	円
		505	25,250	536	26,800	583	29,150	518	25,900	419	20,950		
	滞納繰越分	187	9,350	184	9,200	122	6,100	156	7,800	142	7,100		
	合 計	692	34,600	720	36,000	705	35,250	674	33,700	561	28,050		
延 滞 金	現年賦課分	件	円	件	円	件	円	件	円	件	円	件	円
		2	2,600	4	4,500	0	0	0	0	1	1,000		
	滞納繰越分	16	23,200	55	105,900	36	69,550	51	84,350	27	55,500		
	合 計	18	25,800	59	110,400	36	69,550	51	84,350	28	56,500		

(6) 不納欠損状況

年 度	29	30	元	2	3
件 数(件)	319	260	255	214	198
欠損額(円)	3,028,000	2,497,900	2,460,400	2,210,900	1,903,800

10. 後期高齢者医療保険料

保険料率

年度	区分	
	均等割額 (円)	所得割額 (%)
平成26.27年度	46,300	9.15
平成28.29年度	49,200	9.87
平成30.31年度	46,600	9.17
令和2.3年度	46,600	9.17
令和4.5年度	47,500	9.50

(1) 被保険者の状況 (各年度末現在)

区分	年度				
	29	30	元	2	3
被保険者数 (人)	8,230	8,278	8,321	8,248	8,268
人口比率 (%)	19.9	20.5	21.0	21.1	21.4

(2) 調定額及び収納状況

区分		年度					
		29	30	元	2	3	
現 年 分	特別徴収	調定額(円)	291,936,800	289,039,000	306,680,100	323,606,600	329,503,800
		収納額(円)	291,936,800	289,039,000	306,680,100	323,606,600	329,503,800
		収納率(%)	100.0	100.0	100.0	100.0	100.0
	普通徴収	調定額(円)	134,059,900	130,270,600	131,276,700	130,572,200	133,756,300
		収納額(円)	132,270,750	128,517,000	129,594,150	128,945,700	132,101,200
		収納率(%)	98.7	98.7	98.7	98.8	98.8
滞 納 分	普通徴収	調定額(円)	3,222,950	3,135,888	3,137,124	3,537,174	3,117,024
		収納額(円)	830,262	1,380,764	1,015,550	1,122,300	710,874
		収納率(%)	25.8	44.0	32.4	31.7	22.8
合 計	調定額(円)	429,219,650	422,445,488	441,093,924	457,715,974	466,377,124	
	収納額(円)	425,037,812	418,936,764	437,289,800	453,674,600	462,315,874	
	収納率(%)	99.0	99.2	99.1	99.1	99.1	

(3) 督促状発送件数

年度	29	30	元	2	3
件数(件)	803	686	794	671	632

(4) 督促手数料・延滞金

区分		年度									
		29		30		元		2		3	
		件数	金額	件数	金額	件数	金額	件数	金額	件数	金額
督 促 手 数 料	現年賦課分	536	26,800	448	22,400	538	26,900	474	23,700	461	23,050
	滞納繰越分	143	7,150	94	4,700	71	3,550	121	6,050	83	4,150
	合計	679	33,950	542	27,100	609	30,450	595	29,750	544	27,200
延 滞 金	現年賦課分	2	2,200	0	0	1	1,600	0	0	1	5,800
	滞納繰越分	6	14,000	9	16,200	10	16,200	8	16,900	12	70,996
	合計	8	16,200	9	16,200	11	17,800	8	16,900	13	76,796

(5) 不納欠損状況

年度	29	30	元	2	3
件数(件)	92	50	41	59	64
欠損額(円)	1,037,850	371,600	266,950	925,850	916,800

11. 税率の変遷

年度		2		3	4			
区分								
市 民 税	個人分	均等割額	H26年度～3,500円(復興増税500円を含む)		同左	同左		
		(県民税)	H26年度～2,000円 (森づくり県民税、復興増税各500円を含む)		同左	同左		
		所得割 (県民税)	10% 比例税率(市民税 6%) (県民税 4%)		同左	同左		
	法人分	均等割	資本等区分	従業員数	税率	同左	同左	
			50億円超	50人超	3,000千円			
				50人以下	410千円			
			50億円以下 10億円超	50人超	1,750千円			
				50人以下	410千円			
			10億円以下 1億円超	50人超	400千円			
				50人以下	160千円			
1億円以下 1千万円超			50人超	150千円				
	50人以下	130千円						
1千万円以下	50人超	120千円						
50人以下	50千円							
法人税割	前各号に掲げる法人 以外の法人等		50千円					
	法人税割	12.1%(R元年9月30日以前に開始する事業年度分) 8.4%(R元年10月1日以降に開始する事業年度分)		8.4%	同左			
固定 資産税	税率	1.4%		同左	同左			
	免税点	土地30万円, 家屋20万円, 償却150万円		〃	〃			
軽 自 動 車 税	税率	原動機付自転車	50cc以下	2,000円	同左	同左		
			50cc超 90cc以下	2,000円				
			90cc超 125cc以下	2,400円				
			ミニカー	3,700円				
		軽自動車 二輪のもの			3,600円			
		軽自動車	初度登録年月	H27.3.31以前	H27.4.1以降	13年経過		
			三輪のもの	3,100円	3,900円	4,600円	同左	同左
			四輪 乗用 自家用	7,200円	10,800円	12,900円		
			四輪 乗用 営業用	5,500円	6,900円	8,200円		
			四輪貨物用 自家用	4,000円	5,000円	6,000円		
四輪貨物用 営業用	3,000円		3,800円	4,500円				
小型特殊自動車	農耕用		2,400円					
		その他		5,900円				
二輪の小型自動車			6,000円					
被牽引車			3,600円					
市町村 たばこ税 (1,000本 につき)	税率	<ul style="list-style-type: none"> 従量割 5,692円 (~R2年9月30日) 6,122円 (R2年10月1日～) 旧3級品 4,000円 (~R元年9月30日) 旧3級品 5,692円 		<ul style="list-style-type: none"> 従量割 6,122円 (~R3年9月30日) 6,552円 (R3年10月1日～) 	<ul style="list-style-type: none"> 従量割 6,552円 			
鈷産税	税率	1.0(価格200万円以下0.7%)		同左	同左			
特別土地 保有税	税率	保有分 1.4%, 取得分 3.0% (H15年度から課税停止)		同左	同左			
	免税点	5,000㎡未満		〃	〃			
入湯税	税率	150円/1人		同左	同左			
都市計画税	税率	0.2%		同左	同左			
国民健康 保険税	所得割	医療分	7.60%		同左	同左		
		支援分	2.30%		〃	〃		
		介護分	2.00%		〃	〃		
	被保険者 均等割	医療分	30,300円		同左	同左		
		支援分	9,200円		〃	〃		
		介護分	10,200円		〃	〃		
	世帯 平等割	医療分	21,300円		同左	同左		
		支援分	6,500円		〃	〃		
		介護分	4,800円		〃	〃		

区分	年度	対象車	2				3	4	
			3輪のもの		4輪以上のもの				
軽自動車税 (3輪、4輪以上の車両のグリーン化特例)	税率	電気自動車・ 天然ガス自動車	75% 軽減	3輪のもの		1,000円	同左	同左	
				4輪以上のもの	乗用	営業用			1,800円
						自家用			2,700円
					貨物用	営業用			1,000円
						自家用			1,300円
				※1 ハイブリッド車・ガソリン車	50% 軽減	3輪のもの			2,000円
		4輪以上のもの	乗用			営業用	3,500円	3,500円	
						自家用	5,400円	対象外	
			貨物用			営業用	1,900円	対象外	
						自家用	2,500円		
		※2 ハイブリッド車・ガソリン車	25% 軽減			3輪のもの		3,000円	同左
				4輪以上のもの	乗用	営業用	5,200円	5,200円	
自家用	8,100円					対象外			
貨物用	営業用				2,900円	対象外			
	自家用				3,800円				

※1:R2・3→乗用 平成17年排出ガス基準75%低減達成車又は平成30年排出ガス基準50%低減達成車
かつ令和2年度燃費基準+30%達成車

→貨物 平成17年排出ガス基準75%低減達成車又は平成30年排出ガス基準50%低減達成車
かつ平成27年度燃費基準+35%達成車

:R4 →乗用営業用 平成17年排出ガス基準75%低減達成車又は平成30年排出ガス基準50%低減達成車
かつ令和2年度燃費基準かつ令和12年度基準90%達成車

※2:R2・3→乗用 平成17年排出ガス基準75%低減達成車又は平成30年排出ガス基準50%低減達成車
かつ令和2年度燃費基準+10%達成車

→貨物 平成17年排出ガス基準75%低減達成車又は平成30年排出ガス基準50%低減達成車
かつ平成27年度燃費基準+15%達成車

:R4 →乗用営業用 平成17年排出ガス基準75%低減達成車又は平成30年排出ガス基準50%低減達成車
かつ令和2年度燃費基準かつ令和12年度基準70%達成車

令和4年度版

市 税 概 要

発 行 令和4年 9 月

編 集 井原市総務部税務課